

VENTILATEURS CENTRIFUGES ANTI-ACIDES

EURO-5000

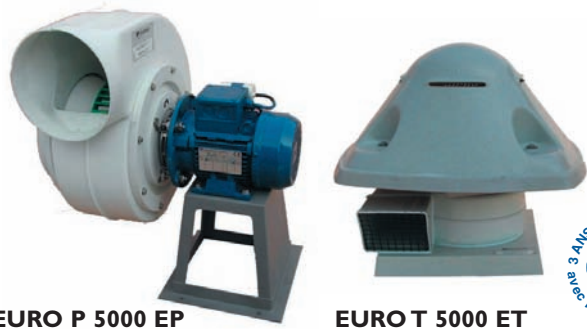

EURO P 5000 EP

EURO T 5000 ET



- Débit de 100 à 6000 m³/h
- Construction polypropylène
- Régulation de vitesse par variateur de tension en version standard (non ADF)
- Protection moteur PMI en version standard (non ADF)
- Piquage pour raccordement circulaire et chaise inclus
- Moteur EexdllBT4 pour la version ADF (ATEXIIG)

CONSTRUCTION : La gamme de ventilateurs centrifuges plastiques EURO-P5000 comporte 13 modèles pour des débits de 150 à 6200 m³/h avec des pressions disponibles de 50 à 800 Pa. La turbine et la volute, en polypropylène, résistent aux acides et permettent l'utilisation de ces ventilateurs dans les ambiances agressives telles que laboratoires, industries chimiques, piscines. La température maximum de l'air véhiculé est de 40°C pour toutes les versions.

COURBES DEBIT/PRESSION

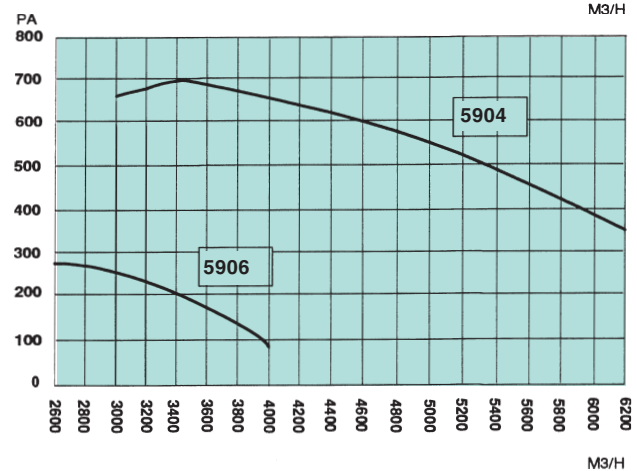
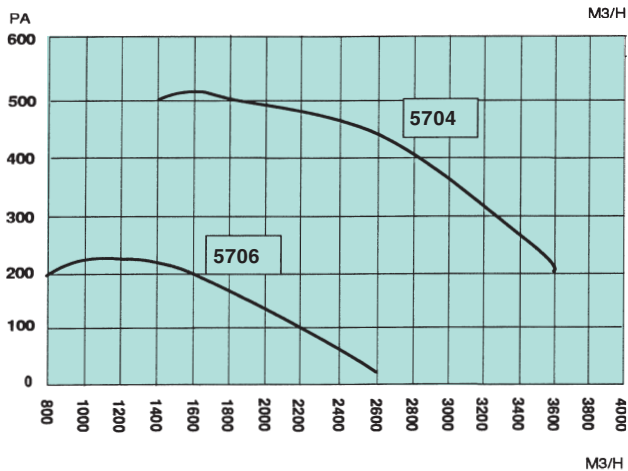
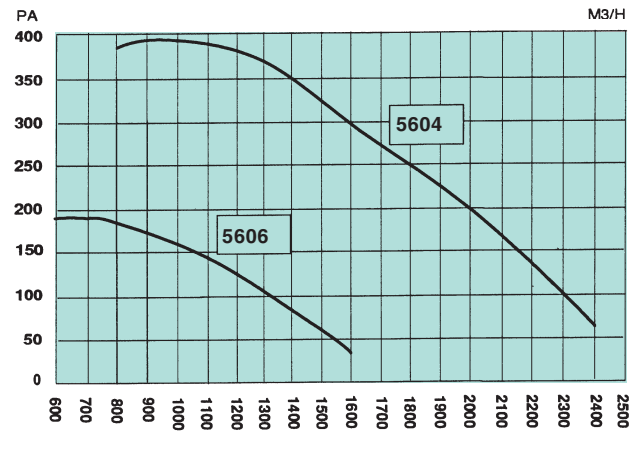
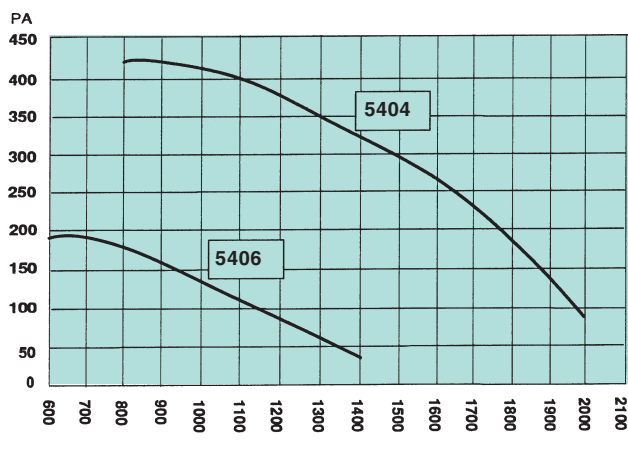
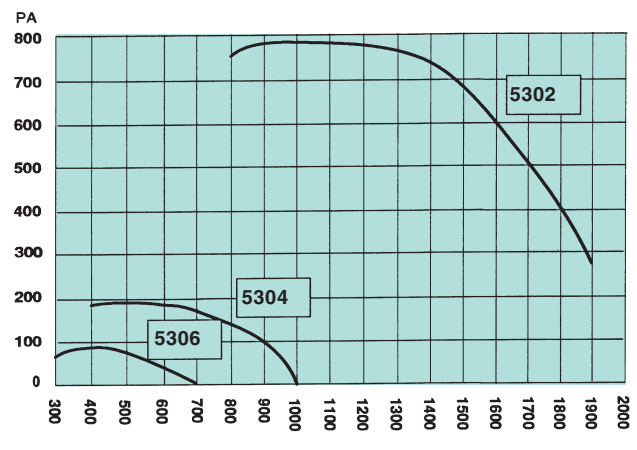
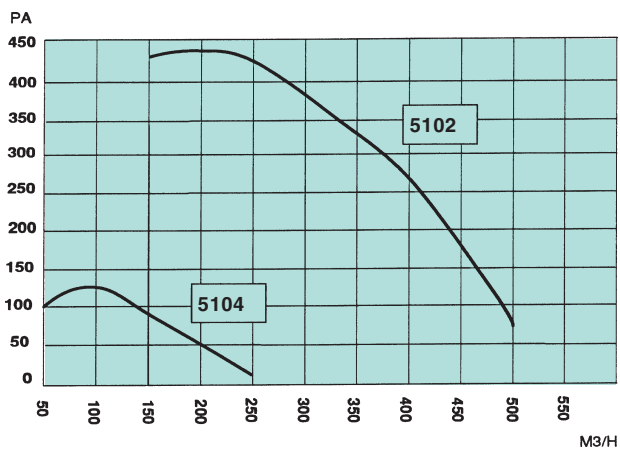

VENTILATEURS CENTRIFUGES ANTI-ACIDES



VENTILATEUR SUR CHAISE



EURO-P 5000 EP

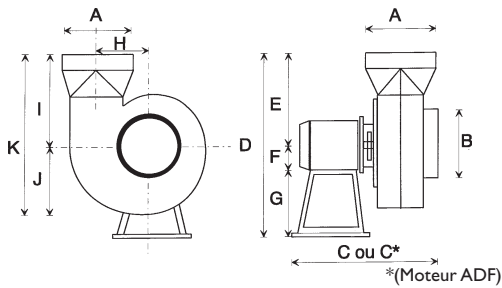

DIMENSIONS

DIMENSIONS VERSION STANDARD ET ADF												
TYPE	A	B	C	C*	D	E	F	G	H	I	J	K
EP 5102	125	125	313	363	382	189	63	130	103	189	136	325
EP 5104	125	125	313	363	382	189	63	130	103	189	136	325
EP 5302	200	200	460	510	580	300	80	200	148	300	201	501
EP 5304	200	200	460	510	563	300	63	200	148	300	201	501
EP 5306	200	200	460	510	563	300	71	200	148	300	201	501
EP 5404	200	250	545	595	550	220	80	250	182	220	236	456
EP 5406	200	250	545	595	550	220	71	250	182	220	236	456
EP 5604	250	250	525	575	650	320	80	250	185	320	250	428
EP 5606	250	250	525	575	650	320	71	250	185	320	250	428
EP 5704	250	315	605	655	645	245	81	310	222	245	300	545
EP 5706	250	315	605	655	645	245	70	310	222	245	300	545
EP 5904	355	355	700	750	205	485	100	320	259	485	353	838
EP 5906	355	355	700	750	205	485	Mono 100 TRI 90	320	259	485	353	838

VENTILATEUR DE TOITURE

EURO-T 5000 ET

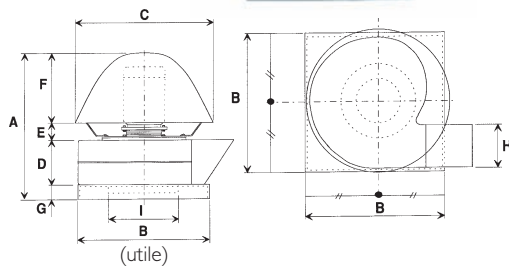
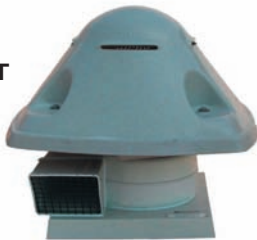

DIMENSIONS VERSION STANDARD ET ADF										
TYPE	A	B	C	D	E	F	G	H	I	Poids kg
ET 5102	405	300	380	90	70	190	55	90	125	12
ET 5104	405	300	380	90	70	190	55	90	125	12
ET 5302	470	400	435	135	60	225	50	230	200	35
ET 5304	470	400	435	135	60	225	50	230	200	19
ET 5306	470	400	435	135	60	225	50	230	200	19
ET 5604	520	500	435	165	80	225	50	290	250	36
ET 5606	520	500	435	165	80	225	50	290	250	24
ET 5704	620	600	435	205	120	225	70	355	315	57
ET 5706	620	600	435	205	120	225	70	355	315	57
ET 5904	780	700	740	240	150	320	70	412	315	65
ET 5906	780	700	740	240	150	320	70	412	315	65

CARACTERISTIQUES (Sur chaise ou toiture)

MOTEUR IP55 MONOPHASE 230V 50HZ								MOTEUR ATEX 230V 50HZ MONOPHASE					
TYPE	Puissance kW	Intensité Amp.	Tr/Mn	Protection	Variateur	Auto transformateur	Poids Kg	TYPE	Puissance kW	Intensité Amp.	Tr/Mn	PoidsKg	Variation
EP/ET-5102-M	0.18	1.8	2800	STET10B	Non réglable	Non réglable	8	EP/ET-5102-MADF	0.18	1.4	2800	10	NON
EP/ET-5104-M	0.18	0.5	1400	STET10B	VV4	RTRE3	8	EP/ET-5104-MADF	0.18	2.3	1400	10	NON
EP/ET-5302-M	1.1	8.8	2800	STET10B	Non réglable	Non réglable	15	EP/ET-5302-MADF	1.1	8.3	1800	30	NON
EP/ET-5304-M	0.18	0.8	1400	STET10B	VV4	RTRE3	9	EP/ET-5304-MADF	0.18	2.3	1400	14	NON
EP/ET-5306-M	0.18	2.5	950	STET10B	VV4	RTRE3	9	EP/ET-5306-MADF	0.18	1.8	950	14	NON
EP/ET-5404-M	0.75	3.5	1400	STET10B	VV4	RTRE5	15	EP/ET-5404-MADF	0.75	5.6	1400	30	NON
EP/ET-5406-M	0.18	2.5	950	STET10B	VV4	RTRE3	13	EP/ET-5406-MADF	0.18	3.3	950	18	NON
EP/ET-5604-M	0.75	3.2	1400	STET10B	VV4	RTRE5	15	EP/ET-5604-MADF	0.75	5.6	1400	30	NON
EP/ET-5606-M	0.18	1.3	950	STET10B	VV4	RTRE3	13	EP/ET-5606-MADF	0.18	3.3	950	20	NON
EP/ET-5704-M	1.5	5	1400	STET10B	VV8	RTRE7	30	EP/ET-5704-MADF	1.5	12.3	1400	50	NON
EP/ET-5706-M	0.55	2.3	950	STET10B	VV4	RTRE3	22	EP/ET-5706-MADF	0.55	3.3	950	40	NON
EP/ET-5906-M	1.1	5	950	STET10B	VV8	RTRE7	42	EP/ET-5906-MADF	1.1	8.9	950	55	NON

MOTEUR IP55 TRIPHASE 400V 50HZ									MOTEUR ATEX 230/400V 50HZ TRIPHASE						
TYPE	Puissance kW	Intensité Amp.	Tr/Mn	Protection	Auto transformateur	Variateur électronique	2 vitesses manuel	dB(A) 1,5 m	Poids kg	TYPE	Puissance kW	Intensité Amp.	Tr/Mn	PoidsKg	Variation
EP/ET-5102-T	0.18	0.8	2800	STDT16	Non réglable	Non réglable	SDM250	57	8	EP/ET-5102-TADF	0.18	1.35/0.78	2800	10	NON
EP/ET-5104-T	0.18	0.62	1400	STDT16	RTRD2	PKDT	SDM250	45	8	EP/ET-5104-TADF	0.18	0.86/0.5	1400	10	NON
EP/ET-5302-T	1.1	2.6	1800	STDT16	Non réglable	Non réglable	SDM250	70	15	EP/ET-5302-TADF	1.1	4.8/2.5	1800	30	NON
EP/ET-5304-T	0.18	0.62	1400	STDT16	RTRD2	PKDT	SDM250	57	9	EP/ET-5304-TADF	0.18	1.1/0.64	1400	12	NON
EP/ET-5306-T	0.18	1	950	STDT16	RTRD2	PKDT	SDM250	45	9	EP/ET-5306-TADF	0.18	1.2/0.7	950	12	NON
EP/ET-5404-T	0.75	1.2	1400	STDT16	RTRD2	PKDT	SDM250	58	15	EP/ET-5404-TADF	0.75	3.6/2.1	1400	30	NON
EP/ET-5406-T	0.18	1	950	STDT16	RTRD2	PKDT	SDM250	57	13	EP/ET-5406-TADF	0.18	1.2/0.7	950	15	NON
EP/ET-5604-T	0.75	1.2	1400	STDT16	RTRD2	PKDT	SDM250	58	15	EP/ET-5604-TADF	0.75	3.6/2.4	1400	30	NON
EP/ET-5606-T	0.18	1	950	STDT16	RTRD2	PKDT	SDM250	57	13	EP/ET-5606-TADF	0.18	1.2/0.7	950	16	NON
EP/ET-5704-T	1.5	2.3	1400	STDT16	RTRD4	PKDT	SDM250	65	30	EP/ET-5704-TADF	1.5	6.3/3.6	1400	50	NON
EP/ET-5706-T	0.55	1.8	950	STDT16	RTRD4	PKDT	SDM250	60	22	EP/ET-5706-TADF	0.55	4.5/2.6	950	40	NON
EP/ET-5904-T	4	8	1400	STDT16	RTRD14	PKDT	SDM250	70	55	EP/ET-5904-TADF	4	15.3/8.8	1400	60	NON
EP/ET-5906-T	1.1	3.1	950	STDT16	RTRD14	PKDT	SDM250	65	42	EP/ET-5906-TADF	1.1	5.8/3.4	950	20	NON

VENTILATEURS CENTRIFUGES ANTI-ACIDES

EURO-5000 Systemair

Modèles Standard

Référence	Prix Euros
Ventilateur standard monophasé	
EP5102M	760,70
EP5104M	▲ 759,60
EP5302M	1 049,50
EP5304M	▲ 845,10
EP5306M	965,20
EP5404M	▲ 1 133,80
EP5406M	1 056,70
EP5604M	1 268,50
EP5606M	1 241,70
EP5704M	2 031,20
EP5706M	1 903,70
EP5906M	2 647,00

Référence	Prix Euros
Ventilateur standard triphasé	
EP5102T	742,20
EP5104T	633,20
EP5302T	1 005,30
EP5304T	760,70
EP5306T	845,10
EP5404T	1 112,20
EP5406T	1 014,60
EP5604T	1 226,30
EP5606T	1 056,70
EP5704T	▲ 1 903,70
EP5706T	1 819,50
EP5904T	3 155,80
EP5906T	2 962,50

Référence	Prix Euros
Tourelle standard monophasé	
ET5102M	1 048,50
ET5104M	984,80
ET5302M	1 266,40
ET5304M	1 268,50
ET5306M	1 478,20
ET5604M	1 689,90
ET5606M	1 830,80
ET5704M	2 649,10
ET5706M	2 584,20
ET5906M	4 845,70

Référence	Prix Euros
Tourelle standard triphasé	
ET5102T	1 012,50
ET5104T	952,90
ET5302T	1 228,40
ET5304T	1 268,50
ET5306T	1 462,80
ET5604T	1 715,50
ET5606T	1 814,40
ET5704T	2 537,00
ET5706T	2 539,10
ET5904T	5 044,00
ET5906T	4 638,10

Modèles ADF

Référence	Prix Euros
Ventilateur ADF monophasé	
EP5102MADF	1 475,10
EP5104MADF	1 410,30
EP5302MADF	2 113,60
EP5304MADF	1 451,50
EP5306MADF	1 995,40
EP5404MADF	2 113,60
EP5406MADF	2 350,90
EP5604MADF	2 107,30
EP5606MADF	2 537,00
EP5704MADF	2 867,10
EP5706MADF	3 194,70

Référence	Prix Euros
Ventilateur ADF triphasé	
EP5102TADF	1 268,50
EP5104TADF	1 268,50
EP5302TADF	1 903,70
EP5304TADF	1 466,90
EP5306TADF	1 537,30
EP5404TADF	2 043,60
EP5406TADF	1 691,90
EP5604TADF	2 012,20
EP5606TADF	1 832,90
EP5704TADF	2 803,90
EP5706TADF	3 230,70
EP5904TADF	4 638,10
EP5906TADF	4 204,30

Référence	Prix Euros
Tourelle ADF monophasé	
ET5102MADF	1 819,50
ET5104MADF	1 691,90
ET5302MADF	2 308,80
ET5304MADF	2 061,10
ET5306MADF	2 875,20
ET5604MADF	2 562,60
ET5606MADF	3 028,40
ET5704MADF	3 537,90
ET5706MADF	3 967,80
ET5906MADF	6 464,70

Référence	Prix Euros
Tourelle ADF triphasé	
ET5102TADF	1 687,80
ET5104TADF	1 691,90
ET5302TADF	2 086,70
ET5304TADF	2 001,30
ET5306TADF	2 095,10
ET5604TADF	2 444,40
ET5606TADF	2 501,00
ET5704TADF	4 013,20
ET5706TADF	3 791,00
ET5904TADF	6 446,70
ET5906TADF	5 742,20

Accessoires pour modèles Standard et ADF

Référence	Prix Euros
Capot moteur PVC	
PCM100	81,70
PCM300	99,70
PCM400	99,70
PCM600	99,70
PCM700	99,70
PCM900	211,90

Référence	Prix Euros
Sortie ronde à grille PVC	
SOR125	60,50
SOR160	70,40
SOR200	85,70
SOR250	110,90
SOR315	137,10

Référence	Prix Euros
Registre de réglage PVC	
PRÉG125	● 235,80
PRÉG160	● 235,80
PRÉG200	● 332,60
PRÉG250	● 409,20
PRÉG315	● 490,70
PRÉG355	● 614,70

Référence	Prix Euros
Réductions coniques PVC	
PRED160X125	66,50
PRED200X160	110,90
PRED250X200	139,10
PRED315X250	182,40
PRED355X315	128,00

Accessoires pour modèles standard uniquement

Référence	Prix Euros
Coupure de proximité	
CLPROX20	● 71,00

Référence	Prix Euros
Protection thermique Monophasé	
STET-10 B	● 86,80
Triphasé	
STDT-16	● 218,50

Référence	Prix Euros
Variateurs de vitesse monophasés Modèles 4 et 6 poles uniquement	
VV14	● 218,60
VV18	● 365,40
VV54	● 166,30
VVD4	● 261,00
RTRE 1,5	● 184,40
RTRE 3	● 225,00
RTRE 5	● 279,10
RTRE 7	Ⓢ 368,30

Référence	Prix Euros
Variateurs de vitesse triphasés Modèles 4 et 6 poles uniquement	
RTRD 2	● 464,20
RTRD 4	● 680,90
RTRD 7	● 830,10
RTRD 14	● 1 328,80

▲ Composant en stock, produit à monter

- En stock
- Ⓢ Stock à confirmer

Attention : PMI raccordée = trois ans de garantie. Lorsque la protection moteur PMI est raccordée, les ventilateurs de la gamme EURO bénéficient d'une garantie de trois ans. En revanche, celle-ci ne sera pas assurée si les thermocontacts ne sont pas branchés.



Protection thermique STET10B



Variateur électronique 0->100% VVI avec protection moteur PMI



Variateur électronique 2 vitesses, manuel ou automatique VVD avec protection moteur PMI



Variateur automatique en fonction de la température, de la pression ou autre S2006 avec protection moteur PMI



Autotransformateur 5 positions RTRE avec protection moteur PMI



Protection thermique STDT16



Autotransformateur 5 positions RTRD avec protection moteur PMI



Variateur électronique 0-> 100% PKDT avec protection moteur PMI

CAISSONS INSONORISES HAUTE TEMPERATURE

KBR-KBT



KBR-KBT



- Flux d'air jusqu'à 120° C
- Facilité d'accès (porte pivotante)
- Moteurs réglables
- Isolation 50 mm (laine de roche)
- Version 400°C/2h sur demande

PERFORMANCES

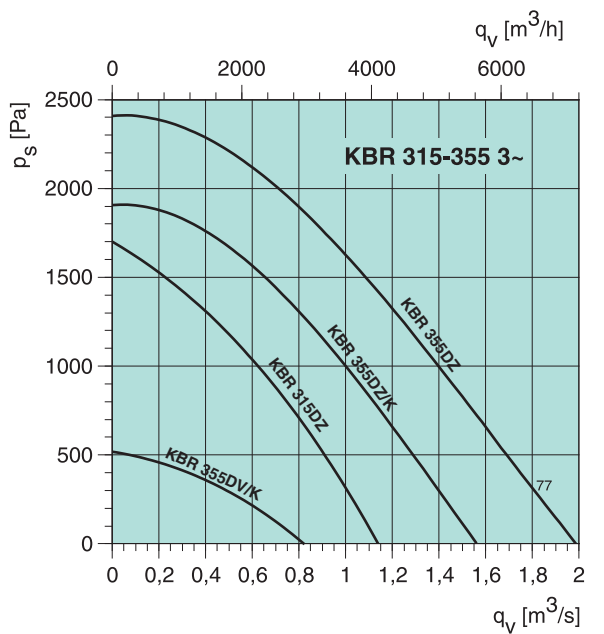
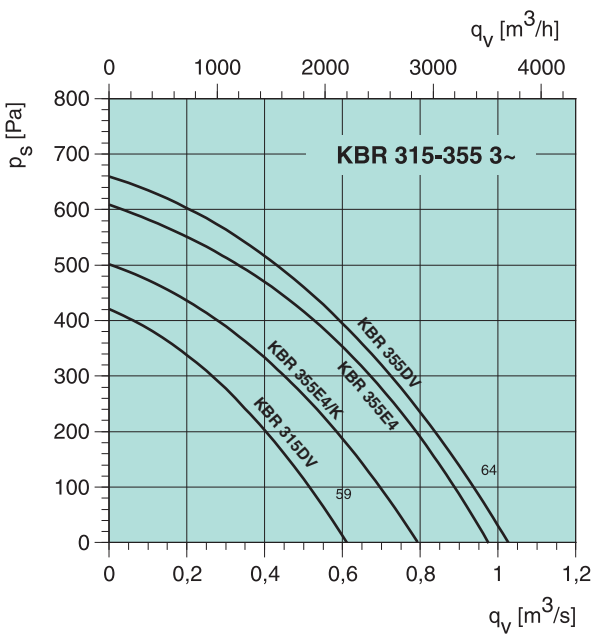
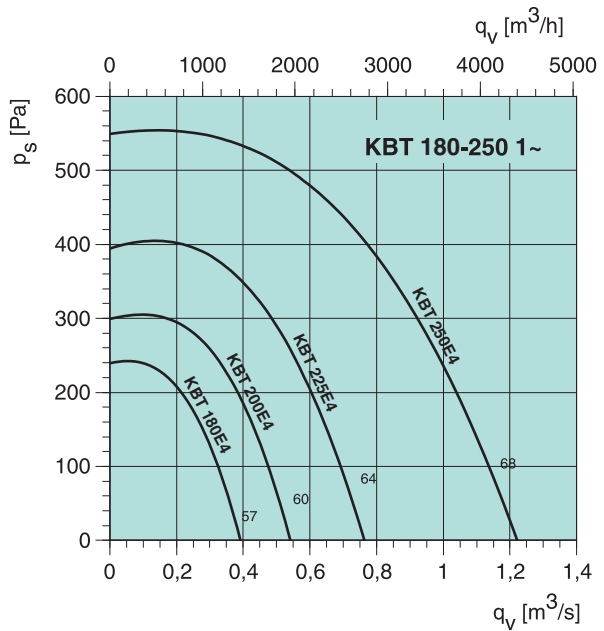
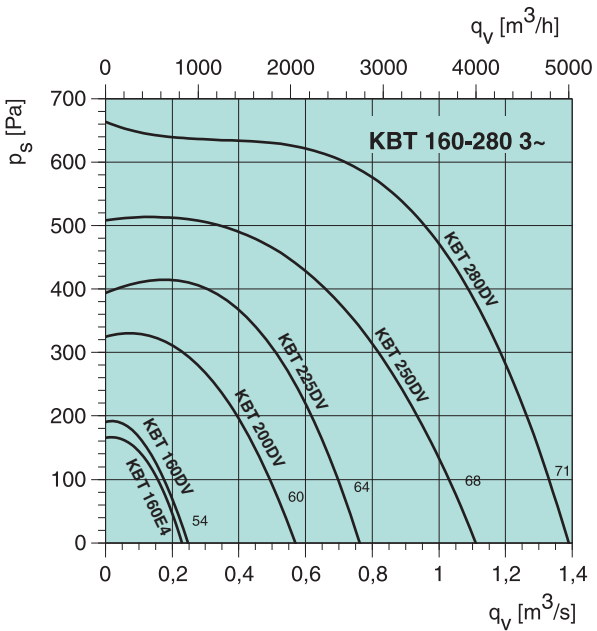

CAISSONS INSONORISES HAUTE TEMPERATURE

KBR-KBT



CARACTERISTIQUES

TYPE	Tension V/50Hz	Puissance kW	Intensité A	t/min	dB(A) 1m	Poids Kg	Classe moteur	Variateur 5 vitesses	Protection thermique
KBT TURBINE A ACTION									
160-E4	230 1~	0,14	1,11	1330	49	25	F	RTRE 1,5	STET10B
160-DV	400 3~	0,16	0,57	1120	49	24	F	RTRE 2	STDT16
180-E4	230 1~	0,3	2,1	1330	50	29	F	RTRE 3	STET10B
200-DV	400 3~	0,55	1,94	1420	53	38	F	RTRD 4	STDT16
200-E4	230 1~	0,55	4	1370	53	35	F	RTRE 5	STET10B
225-DV	400 3~	0,75	2,5	1350	57	38	F	RTRD 4	STDT16
225-E4	230 1~	0,75	5,4	1380	57	40	F	RTRE 7	STET10B
250-DV	400 3~	1,5	4,3	1330	61	51	F	RTRD 7	STDT16
250-E4	230 1~	1,84	13,7	1360	61	52	F	-	STET10B
280-DV	400 3~	2,2	5,8	1420	64	68	F	RTRD 7	STDT16
KBR TURBINE A REACTION									
315-DZ	400 3~	1,5	3,4	2800	67	75	F	RTRD 4	STDT16
315-DV	400 3~	0,37	1,39	1460	52	72	F	RTRD 2	STDT16
355-DZ	400 3~	3	6,5	2840	70	100	F	RTRD 7	STDT16
355-DV	400 3~	0,37	1,39	1410	57	81	F	RTRD 2	STDT16
355-E4/K	230 1~	0,37	2,1	1330	59	80	F	RTRE 3	STET10B
355-DV/K	400 3~	0,37	1,39	1360	59	81	F	RTRD 2	STDT16
355-DZ/K	400 3~	2,2	5	2660	72	100	F	RTRD 7	STDT16
355-E4	230 1~	0,37	2,1	1330	59	81	F	RTRE 3	STET10B

DIMENSIONS

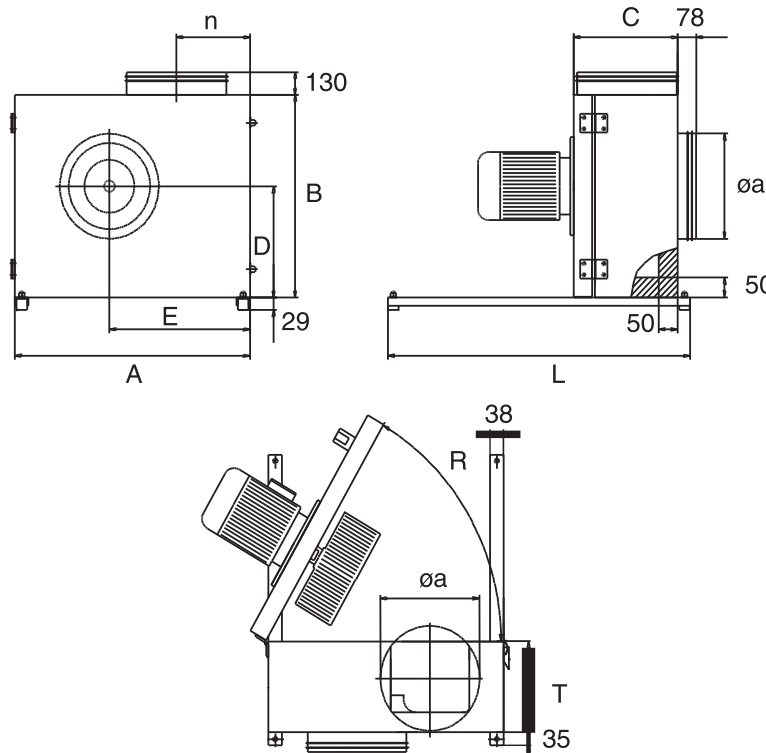

KBT	A	B	C	D	E	L	R	T	ØA	n
160	435	382	207	213	248	450	435	149	160	127,4
180	470	412	219	230	269	450	470	161	200	134,4
200	510	445	232	249	292	450	510	174	200	142,7
225	522	455	251	256	301	600	522	193	225	146,5
250	576	500	272	282	333	600	576	213	250	161,5
280	625	537	295	295	360	600	625	234	280	171,5
KBR										
315	690	600	307	339	398	800	690	249	315	187,5
355	770	655	331	372	451	800	770	273	355	206,7

Référence Prix Euros

Ventilateurs à action

Monophasés	
KBT 160E4	1 786,90
KBT 180E4	1 928,20
KBT 200E4	1 891,70
KBT 225E4	1 898,50
KBT 250E4	2 233,60
Triphasés	
KBT 160DV	1 709,40
KBT 200DV	1 791,30
KBT 225DV	1 807,20
KBT 250DV	1 962,50
KBT 280DV	2 265,40

Ventilateurs à réaction

Monophasés	
KBR 355E4/K	2 289,00
KBR 355E4	2 328,60
Triphasés	
KBR 315DV	2 336,20
KBR 315DZ	2 372,60
KBR 355DV	2 534,40
KBR 355DV/K	2 612,00
KBR 355DZ	2 648,30
KBR 355DZ/K	2 725,70

Capots de protection

WSD/KBT-1	43,00
WSD/KBT-2	52,50

Coupure de proximité

CLPROX20	71,00
----------	-------

Pressostat 30-500 Pa*

PST1	81,10
------	-------

Pressostat 20-300 Pa*

PST2	112,60
------	--------

*avec tube 2m + 2 prises de pression

Manchettes de raccordement

FK125	12,80
FK160	13,70
FK200	14,70
FK250	16,70
FK315	19,70

Cassette + Filtre G3

FGR 160	89,50
FGR 200	101,30
FGR 250	118,00
FGR 315	138,70

Cassette + Filtre EU5

FFR160,5	180,20
FFR200,5	215,60
FFR250,5	262,30
FFR315,5	280,70

Grilles de protection

SG 160	8,90
SG 200	10,40
SG 250	15,90
SG 315	18,40

Silencieux

LDC160.600	77,30
LDC160.900	100,00
LDC200.600	90,30
LDC200.900	120,70
LDC315.900	187,60

Variateurs de vitesse

Monophasés	
VVNI.5	84,40
VVI4	218,60
RTRE 1,5	184,40
RTRE 3	225,00
RTRE 5	279,10
RTRE 7	368,30
Triphasés	
RTRD 2	464,20
RTRD 4	680,90
RTRD 7	830,10
RTRD 14	1 328,80

● En stock

⊙ Stock à confirmer



6

VENTILATEURS ANTI-EXPLOSION

ATEX II 2G

EEx e II T3
IP 44



COURBES DEBIT/PRESSION

KTEX

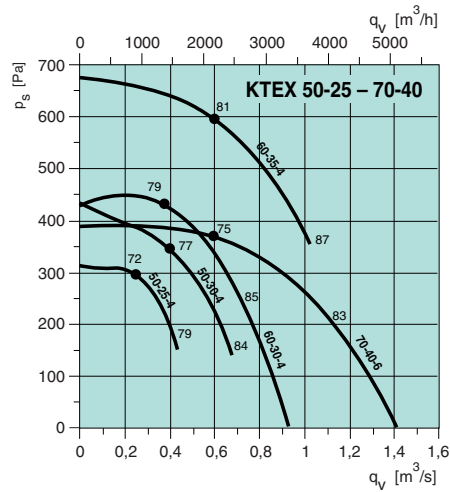

DKEX

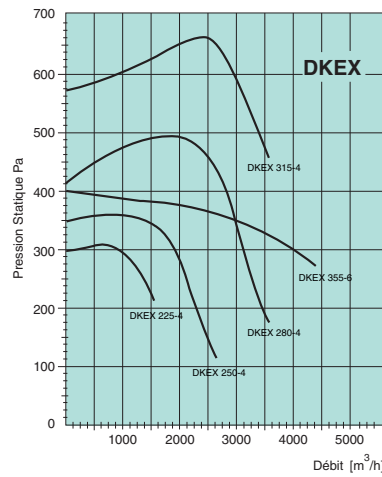
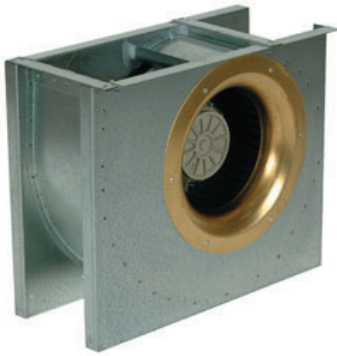

AWEX

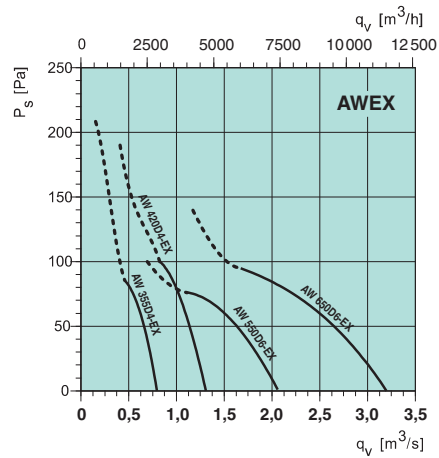

EX

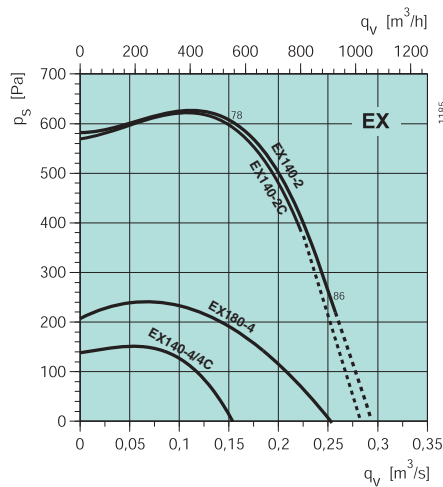

Référence Prix Euros

Référence	Prix Euros
Ventilateurs	
KTEX 50-25-4	1 010,90
KTEX 50-30-4	1 362,50
KTEX 60-30-4	1 543,90
KTEX 60-35-4	1 759,70
KTEX 70-40-6	2 055,80

Protection thermique*
TUS 150,10

Autotransformateur triphasé*
RKRD4 1 400,20

DKEX 225-4	957,30
DKEX 250-4	1 427,70
DKEX 280-4	1 508,70
DKEX 315-4	1 853,40
DKEX 355-6	2 045,00

Protection thermique*
TUS 150,10
Autotransformateur triphasé*
RKRD4 1 400,20

AW 355D4-EX	1 268,80
AW 420D4-EX	1 383,60
AW 550D6-EX	1 549,10
AW 650D6-EX	2 309,80

Protection thermique*
TUS 150,10
Autotransformateur triphasé*
RKRD4 1 400,20

EX 140-2	810,10
EX 140-2C	949,20
EX 140-4	753,40
EX 140-4C	883,30
EX 180-4	776,60
EX 180-4C	906,30

* Le TUS et le RKRD4 sont à installer hors de l'enceinte de risque